



RENAULT
Passion for life

Novo
Renault MEGANE R.S.





MEGANE R.S.



Um design saído das boxes



A competição corre-lhe nas veias

O Novo Renault MEGANE R.S. impressiona. Os guarda-lamas 60 mm mais largos e os pára-choques específicos, com lâmina F1 à frente e difusor traseiro, despertam o seu instinto de piloto. Firmemente apoiado em jantes de 18 ou 19 polegadas, revela uma face dianteira dotada de faróis LED reforçados pela multi-iluminação adicional R.S. Vision. Com saída de escape central, saídas de ar laterais, defletor traseiro e cor exclusiva Laranja Tonic, o Novo Renault MEGANE R.S. afirma o seu design concebido para excelentes desempenhos.









Cockpit desportivo

No interior, o habitáculo Cinzento Carbono com detalhes em vermelho é um convite irrecusável para assumir os comandos. Os bancos baquet Alcântara proporcionam um apoio perfeito, o volante em couro** premium e o quadro de instrumentos personalizável suscitam o desejo de pilotagem. Quanto à alavanca de velocidades mais curta*** e aos pedais em alumínio, vão transportá-lo para uma nova dimensão: a do temperamento desportivo R.S.

*Disponível em opção. ** Couro de origem bovina.

*** Apenas com caixa de velocidades manual.





40 anos de paixão

No topo da competição automóvel há 40 anos, os nossos engenheiros experimentam em circuito as soluções que equipam o Novo Renault MEGANE R.S. Eficácia, qualidade de travagem, aderência reforçada, fiabilidade mecânica, mas também telemetria integrada, patilhas no volante* e launch control*... são tantos os melhoramentos resultantes deste campeonato excepcional!

* Apenas disponível para caixa de velocidades EDC.





Tecnologias
ao serviço do desempenho





MEGANE R.S.

Eficácia e desempenho

A excelência da Renault Sport na adaptação de tecnologias da competição automóvel a veículos desportivos de série oferece ao Novo Renault MEGANE R.S. equipamentos ao melhor nível do segmento e múltiplos sistemas de ajuda à condução, para uma utilização em todos os tipos de estradas e sob todas as circunstâncias.

1. Suspensões com batentes de compressão hidráulicos: graças à introdução de batentes de compressão hidráulicos, os amortecedores absorvem melhor os choques. Esta tecnologia proporciona resultados excelentes em termos de progressividade, conforto e desempenhos.



**Motor 4 cilindros
1,8l - 280 cv / 390 Nm**

**R.S. Monitor
telemetria integrada**

R.S. Vision

**Trem dianteiro com
manga-de-eixo independente**

**4 batentes hidráulicos
de compressão**

**Caixa de velocidades
manual e EDC**

4CONTROL

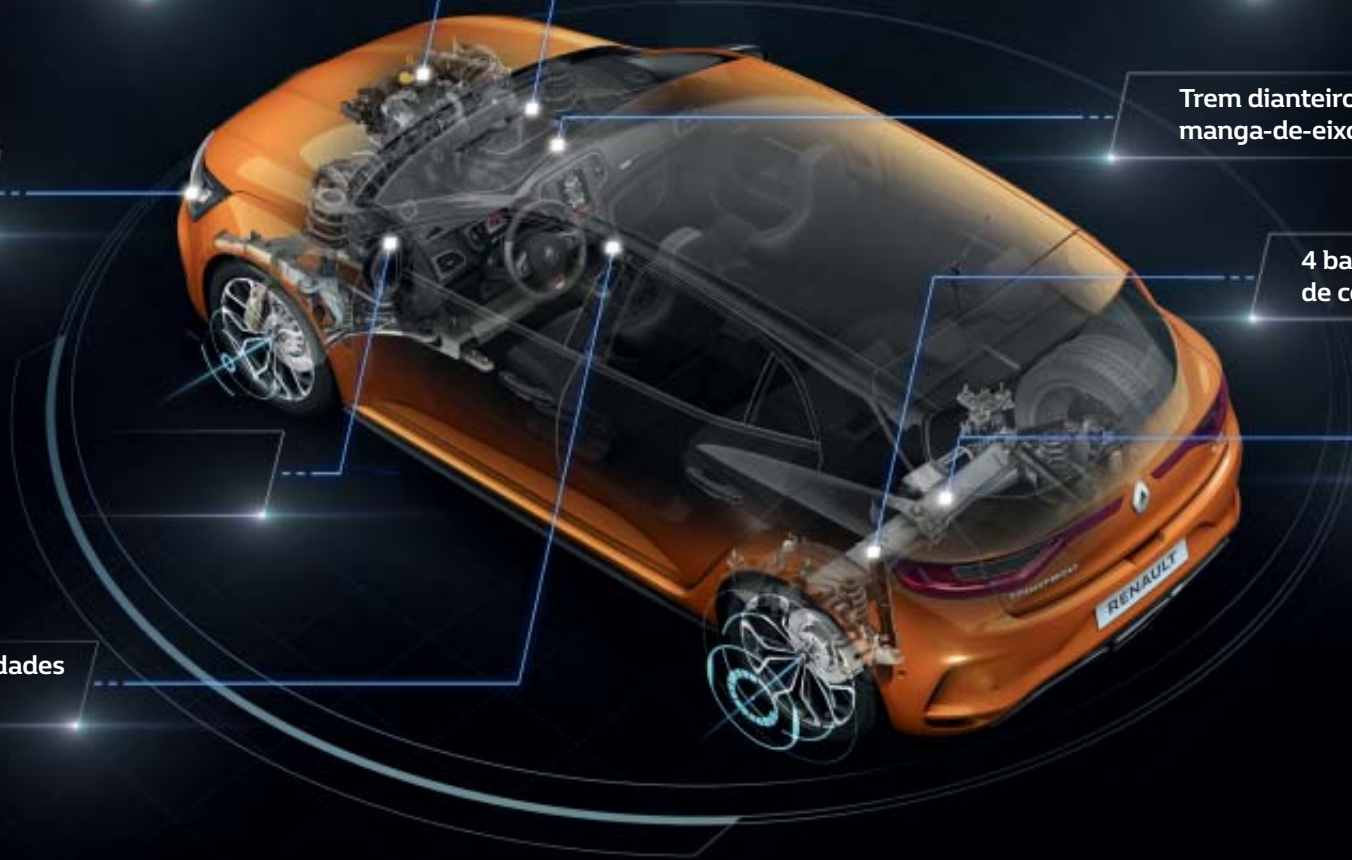



Agilidade e estabilidade

Trajетórias seguras, aderência otimizada... com as suas 4 rodas direcionais, a tecnologia 4CONTROL torna a sua condução segura e precisa. A baixa velocidade, o sistema faz virar as rodas traseiras no sentido oposto ao das rodas dianteiras. Acima de 60 km/h (de 100 km/h em modo Race), as quatro rodas viram no mesmo sentido. Domine a estrada.

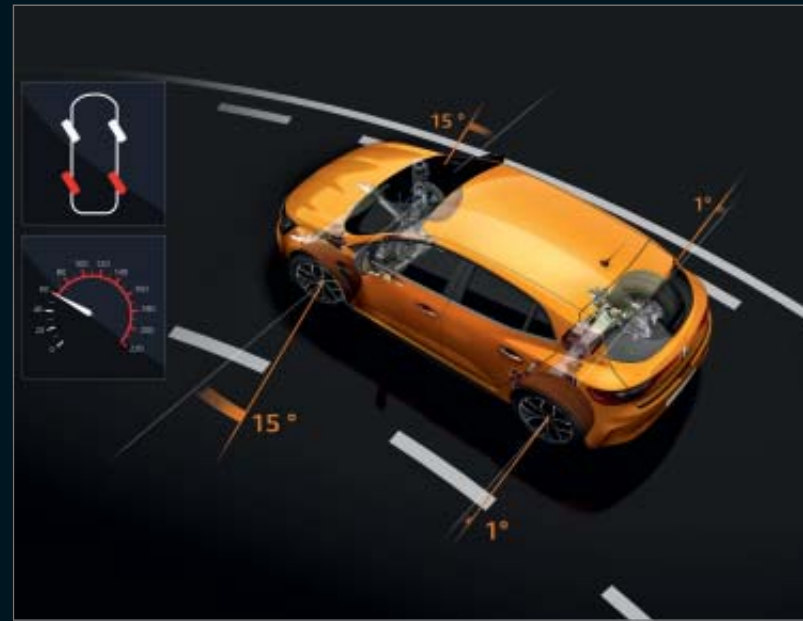
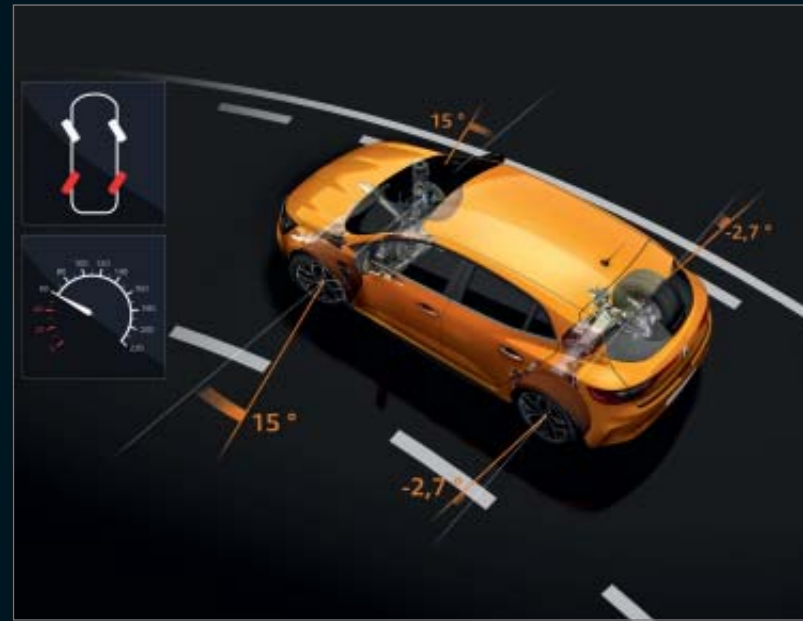





Visualize e analise os seus desempenhos

Os seus talentos de piloto merecem ser reconhecidos, memorizados e analisados! A telemetria integrada R.S. Monitor permite-lhe visualizar em tempo real os parâmetros do seu veículo e da sua condução no ecrã R-LINK 2.

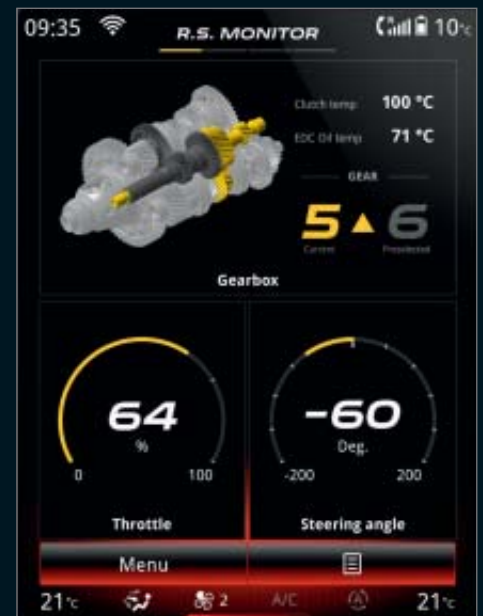



Modo Race: conquiste a pole position

Utilize o R.S. Drive para escolher o seu modo de condução (Neutral, Sport ou Race) e adaptar a cartografia da caixa de velocidades, o comportamento do ESP, da direção e a sensibilidade do pedal de acelerador. Utilize as patilhas* para mudanças de velocidades ultrarrápidas. Em circuito, sinta a emoção de uma partida de Grande Prémio, com o launch control*: com o pé esquerdo no travão e o pé direito no acelerador, basta-lhe soltar o pedal de travão para viver um espantoso pico de adrenalina.

* Apenas disponível para caixa de velocidades EDC.



Launch control





Simultaneamente desportivo e seguro

Graças aos múltiplos sistemas de ajuda à condução de que dispõe, o Novo Renault MEGANE R.S. combina tranquilamente o seu carácter desportivo com um excelente nível de segurança. Também está equipado com Head-Up Display, sistema de ajuda ao estacionamento traseiro e dianteiro e alerta de excesso de velocidade com reconhecimento dos sinais de trânsito. Credenciais verdadeiramente impressionantes!

1. R.S. Vision : ao agrupar as funções de mínimos, luzes de estrada, faróis de nevoeiro e iluminação em curva, o sistema R.S. Vision oferece uma iluminação de alto desempenho.

2. Alerta de ângulo morto : graças aos sensores instalados em cada lado dos pára-choques dianteiro e traseiro, o sistema alerta-o para a presença de um veículo no seu perímetro de deteção.

3. Alerta de transposição involuntária de faixa : ativada quando circula a mais de 70 km/h, esta função alerta-o no caso de transpor uma linha contínua ou descontinua sem acionar o pisca-pisca.

* Disponível em opção.







Carlab

Chromo zone Cores do MEGANE R.S.

Atelier criativo Estofos e harmonias interiores

Jantes Estilo assegurado

Dimensões Volumes e dimensões

Roda livre Motores

Equipamentos e opções Lista completa

Acessórios Equipamentos que definem um estilo

CARLAB Chromo Zone

Laranja Tonic (TE)



Amarelo Sirius (TE)

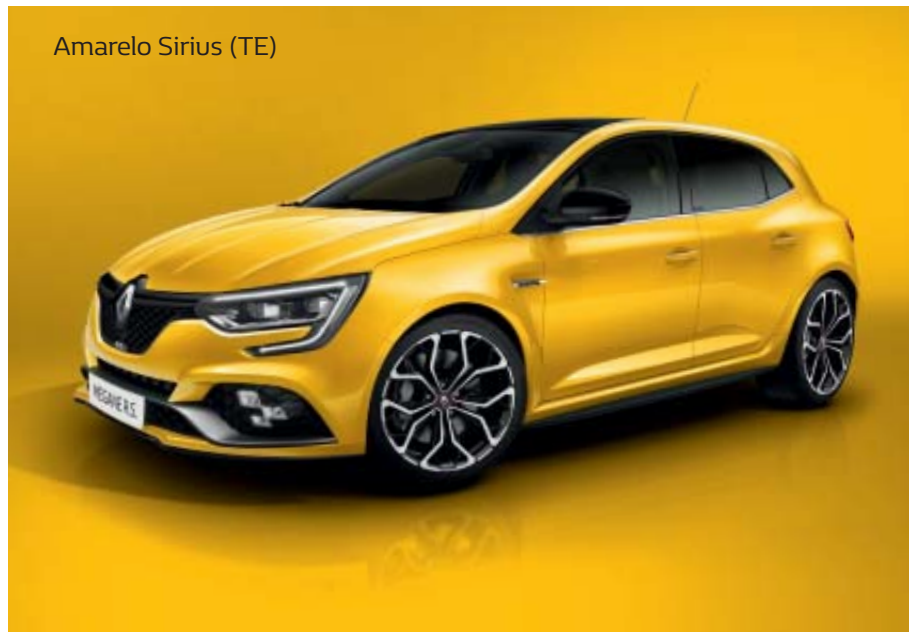

Vermelho Flamme (TE)



Branco Glaciar (OV)



OV : opaca
TE : pintura metalizada
Fotografias não contratuais

Cinzeno Platina (TE)



Cinzeno Titanium (TE)



Branco Nacarado (TE)



Preto Estrela (TE)





Tecnologias Renault Sport

- Botão de ativação R.S. Drive
- Chassis Sport com 4 batentes de compressão hidráulico
- Launch Control e Multi-Change Down (apenas disponível para caixa de velocidades EDC)
- Renault MULTI-SENSE (escolha de modos de condução - 5 modos de condução, incluindo o modo Race)
- Sistema 4CONTROL com 4 rodas direcionais

Design exterior

- Defletor traseiro R.S.
- Embaladeiras R.S. com efeito de fundo liso
- Faróis dianteiros Full LED PURE VISION com pisca-pisca em forma de "C" integrado
- Faróis R.S. VISION Full LED com 3 funções (faróis de nevoeiro, iluminação à curva e luzes de estrada)
- Guarda-lamas dianteiros alargados R.S. com grelhas de ar e inscrição Renault Sport
- Guarda-lamas traseiros alargados R.S.
- Jantes em liga leve de 18"
- Nova assinatura traseira R.S.
- Para-choques dianteiro específico alargado, com lâmina F1 Gun Metal Grey, grelha dianteira específica com inscrição R.S.
- Para-choques traseiro específico alargado, com difusor funcional e saída de escape central
- Retrovisores exteriores Preto Estrela

Design interior

- Bancos desportivos R.S. com apoios de cabeça integrados
- Estofos em tecido R.S. carbono escuro com pesponto vermelho
- Frisos do painel de bordo e das portas R.S.
- Iluminação ambiente nos painéis de portas dianteiras e traseiras
- Pedais e apoio de pé em alumínio
- Soleiras das portas dianteiras Renault Sport cromadas
- Volante e punho da alavanca de velocidades em couro* premium perfurado R.S. com tapa-airbag R.S.

Conforto

- Ar condicionado automático bi-zone
- Banco do condutor regulável em altura e na zona lombar
- Banco do passageiro regulável em altura
- Banco traseiro rebatível 1/3-2/3
- Cartão Renault mãos livres com trancamento por afastamento
- Retrovisores exteriores elétricos, com sistema de desembaçamento e rebatíveis eletricamente
- Sensores de chuva e de luminosidade

Multimédia

- Tomada de 12V à frente e atrás
- R-LINK 2: sistema multimédia conectado com ecrã capacitivo de 8,7" vertical e cartografia Europa

Segurança

- Airbags frontais de condutor e passageiro adaptativos (airbag do passageiro desativável)
- Airbags laterais bacia/tórax condutor e passageiro dianteiro
- Airbags tipo cortina nos lugares dianteiros e traseiros
- Controlo eletrónico de estabilidade ESP e ABS
- Head-Up Display
- Pisca-piscas laterais de LED integrados nos retrovisores
- Travão de estacionamento assistido (apenas disponível para caixa de velocidades EDC)
- Sistema de controlo da pressão dos pneus
- Sistema de fixação ISOFIX nos lugares traseiros laterais
- Sistema de travagem específico R.S.

Sistemas de ajuda à condução

- Alerta de excesso de velocidade com reconhecimento dos sinais de trânsito
- Alerta de transposição involuntária de faixa
- Regulador e limitador de velocidade
- Sistema de ajuda ao estacionamento traseiro e dianteiro

Opções

- Estofos em couro* Alcântara R.S.
- Jantes em liga leve de 19" R.S.
- Jantes em liga leve de 19" R.S. Full Black
- Pack Easy Parking (Easy Park Assist com câmara de marcha atrás + Alerta de ângulo morto)
- R.S. Monitor
- Sistema de aquecimento dos bancos dianteiros
- Sistema de som premium BOSE®
- Teto de abrir elétrico panorâmico
- Volante em couro* Alcântara R.S.

*Couro de origem bovina.



Estofos em tecido R.S. carbono escuro com pesponto vermelho



Estofos em couro* Alcântara R.S. (disponível em opção)

*Couro de origem bovina.

CARLAB Jantes



Jantes em liga leve de 18"



Jantes em liga leve de 19" R.S. Full Black



Jantes em liga leve de 19" R.S.

CARLAB Dimensões

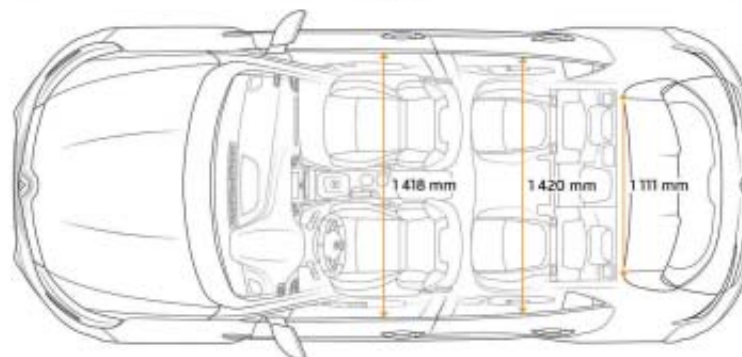
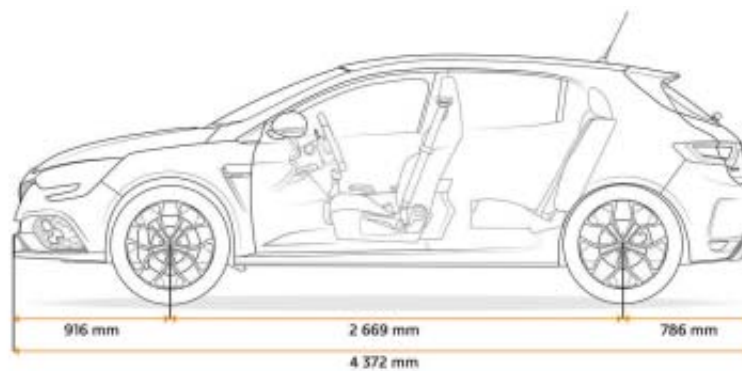
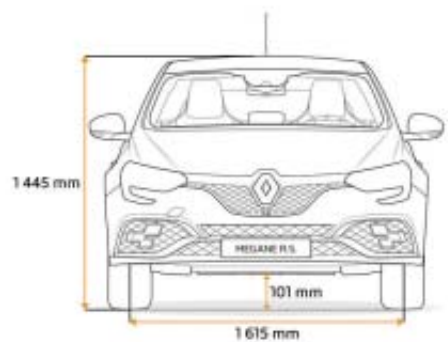

CARLAB Roda Livre

	TCe 280 EDC	TCe 280
Combustível	Gasolina sem chumbo - E10	Gasolina sem chumbo - E10
Norma de despoluição	Euro 6b	Euro 6b
MOTORES		
Tipo de motor	4 cilindros turbo injeção directa	4 cilindros turbo injeção directa
Cilindrada (cm ³)	1 798	1 798
Nº de cilindros / Nº de válvulas	16	16
Potência máxima kW CEE (cv) ao regime de (rpm)	280 / 6000	280 / 6000
Binário máximo Nm CEE (m.kg) ao regime de (rpm)	390 / 2400	390 / 2400
Stop & Start e recuperação de energia na travagem	Sim	Sim

CAIXA DE VELOCIDADES

Tipo de caixa de velocidades	Automática EDC, dupla embraiagem	Manual
Nº de velocidades	6	6

PERFORMANCES

Aerodinâmica SCx	0,78	0,78
Velocidade máxima (km/h)	250	250
400 m D.A. (s)	14,0	14,0
1000 m D.A. (s)	25,0	25,0
0-100 km / h (s)	5,8	5,8

CONSUMOS E EMISSÕES*

Ciclo misto (l / 100km) - NEDC	6,9 (18") / 7,0 (19")	7,1 (18") / 7,2 (19")
CO ₂ , ciclo misto (g / km) - NEDC	155 (18") / 158 (19")	161 (18") / 163 (19")
Ciclo urbano (l / 100km) - NEDC	8,4 (18") / 8,5 (19")	9,1 (18" e 19")
Ciclo extra-urbano (l / 100km) - NEDC	6,0 (18") / 6,1 (19")	6,0 (18") / 6,1 (19")
Capacidade do reservatório de combustível (l)	50	50

AJUDAS PARA O CONTROLO DE CONSUMO

Modo ECO	Sim (integrado no modo Comfort)	Sim (integrado no modo Comfort)
DRIVING ECO2	-	-

DIREÇÃO E SUSPENSÃO

Direção assistida elétrica	Sim	Sim
R-EP5 Direção mecânica & cremalheira assistida elétrica	Sim	Sim
Diâmetro de viragem entre passeios (m)	10,3	10,3

TRAVAGEM

Dianteiro: disco ventilado Ø (mm)	355	355
Traseiro: disco cheio Ø (mm)	290	290
Sistema assistência à travagem de urgência	Sim	Sim
Controlo eletrónico de estabilidade - ESC	Sim	Sim

RODAS E PNEUS

Jantes / Homologação	J18 / 19	J18 / 19
Medida dos pneus de referência	235 / 40 R18 245 / 35 R19	235 / 40 R18 245 / 35 R19
Rodas motrizes	4	4
Kit reparação pneus	Série	Série
Pneu sobressalente	Não	Não

MASSAS (kg)

Peso em ordem de marcha (MVODM) min	1430	1407
Peso máximo autorizado (MMAC)	1930	1905
Peso máximo rolante (MTR)	1930	1905
Peso máximo rebocável com travões (no limite MTR)	-	-
Peso máximo rebocável sem travões	-	-
Peso máximo no teto (kg)	80	80

*O consumo de combustível, tal como as emissões de CO₂, está homologado de acordo com um método standard e regulamentar. Idêntico para todos os construtores, permite comparar os veículos. O consumo em utilização real depende das condições de utilização do veículo, dos equipamentos e do estilo de condução do condutor. Para otimizar o consumo, consultar www.renault.pt.

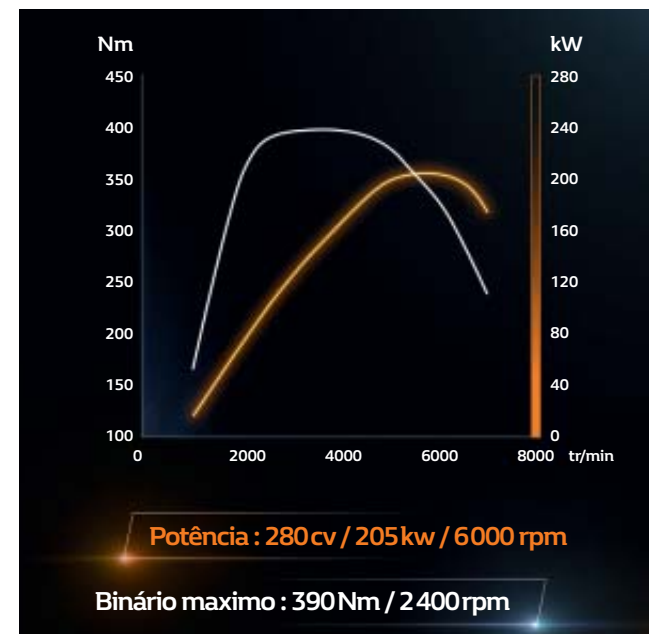

CARLAB Equipamentos e opções

Novo Renault MEGANE R.S.

TECNOLOGIA RENAULT SPORT

Botão de activação R.S. Drive	●
Chassis Sport com 4 batentes de compressão hidráulico	●
Multi-Change Down	● (apenas na caixa EDC)
Patilhas de passagem da caixa de velocidades no volante	● (apenas na caixa EDC)
R.S. Monitor (exibição em tempo real do desempenho no ecrã do R-LINK 2)	○
Renault MULTI-SENSE (escolha de modos de condução)	●
Sistema 4CONTROL com 4 rodas direccionais	●
Sistema de arranque parado Launch Control	● (apenas na caixa EDC)

DESIGN

DESIGN EXTERIOR

Defletor traseiro R.S.	●
Embaladeiras R.S. com efeito de fundo liso	●
Faróis dianteiros Full LED PURE VISION com pisca-pisca em forma de "C" integrado	●
Faróis R.S. VISION Full LED com 3 funções (faróis de nevoeiro, iluminação à curva e luzes de estrada)	●
Friso das janelas em cromado	●
Guarda-lamas dianteiros alargados R.S. com grelhas de ar e inscrição Renault Sport	●
Guarda-lamas traseiros alargados R.S.	●
Jantes em liga leve de 18" R.S.	●
Jantes em liga leve de 19" R.S.	○
Jantes em liga leve de 19" R.S. Full Black	○
Luzes diurnas em LED com efeito 3D	●
Luzes diurnas traseiras LED 3D Edge Light, permanentemente ligadas	●
Nova assinatura traseira R.S.	●
Para-choques dianteiro específico alargado, com lâmina F1 Gun Metal Grey, grelha dianteira específica com inscrição R.S.	●
Para-choques traseiro específico alargado, com difusor funcional e saída de escape central	●
Pintura metalizada	○
Pintura metalizada especial	○
Pintura metalizada especial Renault Sport	○
Retrovisores exteriores Preto Estrela	●
Sequência de boas vindas na aproximação do veículo com iluminação exterior e assinatura luminosa	●
Sequência de boas vindas Renault Sport na abertura do veículo com assinatura luminosa	●
Spoiler traseiro R.S.	●
Tecto de abrir eléctrico panorâmico	○
Vidros laterais traseiros sobreescurecidos	●

DESIGN INTERIOR

Apoio de braço na consola central com arrumação	●
Bancos desportivos R.S. com apoio de cabeça integrado	●
Consola central alta com porta bebidas	●
Ecrã TFT 7" a cores com display específico Renault Sport	●
Estofos em couro* Alcântara R.S. com pesponto vermelho	○
Estofos em tecido R.S. carbono escuro com pesponto vermelho	●
Iluminação ambiente nos painéis de portas dianteiras e traseiras	●
Pedais e apoio de pé em alumínio	●
Soleiras de porta dianteiras Renault Sport cromadas	●
Volante em couro* Alcântara R.S.	○
Volante e punho da alavanca de velocidades em couro* premium perfurado R.S. com tapa-airbag R.S.	●
Volante regulável em altura e profundidade	●

CONFORTO & MULTIMÉDIA

CONFORTO

Apoio de cabeça dianteiro / traseiro regulável em altura	-
Ar condicionado automático com regulação bi-zone com sensor de toxicidade e reciclagem de ar	●
Banco do condutor com regulável em altura e na zona lombar	●
Banco do passageiro regulável em altura	●
Bancos traseiros rebatível 1/3-2/3	●
Cartão Renault mãos-livres com trancamento por afastamento	●
Elevadores de vidros dianteiros e traseiros com função impulsional	●
Retrovisor interior electrocromático	●
Retrovisores exteriores elétricos com sistema de desembaciamento	●
Retrovisores exteriores rebatíveis eletricamente	●
Sensores de chuva e luminosidade	●
Sistema de aquecimento dos bancos dianteiros	○

MULTIMÉDIA

Sistema de som premium BOSE®	○
Sistema R-LINK 2: ecrã táctil 8,7" com navegação e ligação à internet, comando voz e cartografia Europa	●
Tomada de 12V à frente e atrás	●

SEGURANÇA E SISTEMAS DE AJUDA À CONDUÇÃO

SEGURANÇA

Airbags frontais do condutor e passageiro adaptáveis (airbag do passageiro desativável)	●
Airbags laterais de cabeça e tórax para condutor e passageiro dianteiro	●
Airbags tipo cortina nos lugares dianteiros e traseiros	●
Controlo eletrónico de estabilidade (ESC) + anti-bloqueio das rodas (ABS) + sistema de assistência à travagem de urgência (AFU)	●
Kit de reparação dos pneus	●
Sistema de controlo da pressão dos pneus	●
Sistema de fixação ISOFIX nos bancos traseiros laterais	●
Sistema de travagem específico R.S.	●
Trancamento automático das portas em andamento	●

SISTEMAS DE AJUDA À CONDUÇÃO

Alerta de ângulo morto	Pack Easy Parking
Alerta de excesso de velocidade com reconhecimento de sinais de trânsito	●
Alerta de transposição involuntária de faixa	●
Câmara de marcha-atrás	Pack Easy Parking
Comutação automática das luzes de estrada / cruzamento	-
Easy Park Assist	Pack Easy Parking
Head-Up Display	●
Regulador / limitador de velocidade	●
Sistema de ajuda à condução dianteiro	●
Sistema de ajuda à condução traseiro	●
Sistema de ajuda ao arranque em subida	●
Travão de estacionamento assistido	● (apenas na caixa EDC)
Travão de estacionamento manual	● (apenas na caixa manual)

PACKS

Pack Easy Parking (alerta de ângulo morto e Easy Park Assist com câmara de marcha-atrás)	○
--	---

●: série ; ○: opção; -: não disponível. * couro de origem bovina.



1. Tapete de habitáculo. Assegura uma proteção total do piso do habitáculo. Por medida e especialmente concebido para este veículo, fixa-se facilmente graças às duas molas de segurança e não interfere com os pedais. Manutenção fácil.

2. Jantes em liga leve. Afirme a sua personalidade com a seleção de jantes exclusivas Renault. Para um look exigente e uma segurança sem concessões.

Porcas de segurança. Oferecem proteção contra o roubo das rodas e dos pneus, para lhe proporcionar total tranquilidade. Excelente resistência à torção ou às tentativas de violação.

3. Personalize ainda mais as suas jantes! Estes pipos protegem contra os choques. Para além da sua função utilitária, também permite personalizar o seu Mégane R.S.

4. Suporte para câmara desportiva. É um adepto do desporto automóvel? Leve no automóvel a sua câmara desportiva. Filme os seus percursos e capte imagens de cortar a respiração.





MEGANE R.S.

R.S.



Novo Renault MEGANE R.S.

Conquer every corner



Prolongue a experiência Renault Mégane R.S.
em www.renault.pt

Tudo fizemos para que o conteúdo da presente publicação fosse exato à data da sua impressão. Este documento foi realizado a partir de veículos de pré-série ou de protótipos. No âmbito da estratégia de melhoria contínua dos produtos, a Renault reserva-se o direito de, a qualquer momento, introduzir modificações nas especificações, nos veículos e nos acessórios descritos e representados. Estas modificações serão transmitidas à nossa rede de concessionários nos prazos mais curtos possíveis. Consoante o país de comercialização, as versões podem diferir e alguns equipamentos podem não estar disponíveis (de série, em opção ou em acessórios). Para conhecer as últimas evoluções, por favor, dirija-se a um concessionário da Marca. Devido a limitações técnicas na impressão, as cores reproduzidas neste documento poderão ser ligeiramente diferentes das cores reais da pintura das viaturas ou dos materiais dos revestimentos interiores. Todos os direitos reservados. A reprodução sob qualquer forma ou por qualquer meio, seja da globalidade ou de um extrato da presente publicação, está interdita sem autorização prévia por escrito da Renault.

Renault recomenda 

 Crédito fotos: P. Curtet, X. Querel, A. Klein, © Renault Design, © Renault Marketing 3D-Commerce – Impresso na UE – Março 2018.

Renault s.a.s. Société par actions simplifiée au capital de 533 941 113,00 € / 13-15 quai Le Gallo – 92100 Boulogne-Billancourt Cedex – R.C.S. Nanterre B 780 129 987 / tel.: 0810 40 50 60.